



ที่ ขร ๕๗๐๐๒/ว ๙๐

สำนักงานเทศบาลตำบลแม่สายมิตรภาพ
๒๔๒ หมู่ที่ ๙ ตำบลแม่สาย
อำเภอแม่สาย จังหวัดเชียงราย
๕๗๑๓๐

๒๓ มกราคม ๒๕๖๘

เรื่อง ขอบขออนุเคราะห์ประชาสัมพันธ์รายละเอียดโครงการและราคากลางในการจัดซื้อจัดจ้าง ตามโครงการ
ปรับปรุงถนนลาดยางแอสฟัลท์ติกคอนกรีต ซอย ๔ หมู่ที่ ๑๑ บ้านสันทรายใหม่

เรียน

สิ่งที่ส่งมาด้วย ประกาศเทศบาลตำบลแม่สายมิตรภาพ ลงวันที่ ๒๑ มกราคม ๒๕๖๘ จำนวน ๑ ชุด

ด้วย เทศบาลตำบลแม่สายมิตรภาพ อำเภอแม่สาย จังหวัดเชียงราย จะดำเนินการจัดซื้อจัดจ้าง
ก่อสร้าง ตามโครงการปรับปรุงถนนลาดยางแอสฟัลท์ติกคอนกรีต ซอย ๔ หมู่ที่ ๑๑ บ้านสันทรายใหม่ เพื่อให้เป็นไป
ตามพระราชบัญญัติการจัดซื้อจัดจ้างและการบริหารพัสดุภาครัฐ พ.ศ.๒๕๖๐ และตามพระราชบัญญัติประกอบ
รัฐธรรมนูญว่าด้วยการป้องกันและปราบปรามการทุจริต พ.ศ.๒๕๔๒ แก้ไขเพิ่มเติม (ฉบับที่ ๒) พ.ศ.๒๕๕๔ มาตรา
๑๐๓/๗ วรรคหนึ่ง นั้น

เทศบาลตำบลแม่สายมิตรภาพ จึงขอความอนุเคราะห์ประชาสัมพันธ์ รายละเอียดโครงการและ
ราคากลาง ในการจัดซื้อจัดจ้าง ตามโครงการปรับปรุงถนนลาดยางแอสฟัลท์ติกคอนกรีต ซอย ๔ หมู่ที่ ๑๑ บ้านสัน
ทรายใหม่ ทางเว็บไซต์ของหน่วยงานของรัฐ ซึ่งมีรายละเอียดตามสิ่งที่ส่งมาด้วยนี้

จึงเรียนมาเพื่อโปรดทราบ และประชาสัมพันธ์

ขอแสดงความนับถือ

(นางสาวอุบล ใจวรรณ)

นายกเทศมนตรีตำบลแม่สายมิตรภาพ

กองคลัง/งานพัสดุและทรัพย์สิน

โทรศัพท์/โทรสาร ๐-๕๓๗๓-๔๐๘๓ ต่อ ๑๐๕



ประกาศเทศบาลตำบลแม่สายมิตรภาพ
เรื่อง ประชาสัมพันธ์รายละเอียดโครงการปรับปรุงถนนลาดยางแอสฟัลท์ติกคอนกรีต
ซอย ๔ หมู่ที่ ๑๑ บ้านสันทรายใหม่

ตามประกาศคณะกรรมการราคากลางและขึ้นทะเบียนผู้ประกอบการ เรื่อง หลักเกณฑ์และวิธีการกำหนดราคากลางงานก่อสร้าง ประกาศ ณ วันที่ ๑๙ ตุลาคม ๒๕๖๐ การกำหนดราคากลางงานก่อสร้างเป็นขั้นตอนการดำเนินการหลังจากที่แบบก่อสร้างและงบประมาณพร้อมสำหรับการจัดจ้างก่อสร้าง โดยกำหนดให้หัวหน้าหน่วยงานของรัฐตั้งคณะกรรมการกำหนดราคากลางให้มีหน้าที่รับผิดชอบคำนวณราคากลางงานก่อสร้างครั้งนั้นให้ถูกต้องภายใต้หลักเกณฑ์การคำนวณราคากลางงานก่อสร้าง เพื่อใช้เป็นฐานสำหรับเปรียบเทียบราคาที่ผู้ยื่นข้อเสนอได้ยื่นข้อเสนอไว้ในกระบวนการจัดหาผู้รับจ้างก่อสร้างตามพระราชบัญญัติการจัดซื้อจัดจ้างและการบริหารพัสดุภาครัฐ พ.ศ.๒๕๖๐ โดยต้องนำไปกำหนดในรายงานขอซื้อขอจ้าง ประกาศ เอกสารประกวดราคาในงานจ้างก่อสร้างรวมทั้งต้องนำไปประกาศเปิดเผยตามข้อกำหนดตามมาตรา ๖๓ แห่งพระราชบัญญัติการจัดซื้อจัดจ้างและการบริหารพัสดุภาครัฐ พ.ศ.๒๕๖๐ ซึ่งบัญญัติให้หน่วยงานของรัฐประกาศรายละเอียดข้อมูลราคากลางและการคำนวณราคากลางในระบบเครือข่ายสารสนเทศของกรมบัญชีกลางตามวิธีการที่กรมบัญชีกลางกำหนด และตามพระราชบัญญัติประกอบรัฐธรรมนูญว่าด้วยการป้องกันและปราบปรามการทุจริต พ.ศ.๒๕๔๒ แก้ไขเพิ่มเติม (ฉบับที่ ๒) พ.ศ.๒๕๕๔ มาตรา ๑๐๓/๗ วรรคหนึ่ง “หน่วยงานของรัฐต้องดำเนินการจัดทำข้อมูลรายละเอียดค่าใช้จ่ายเกี่ยวกับการจัดซื้อจัดจ้าง โดยเฉพาะราคากลางและการคำนวณราคากลางไว้ในระบบข้อมูลทางอิเล็กทรอนิกส์เพื่อให้ประชาชนเข้าตรวจดูได้”

เพื่อให้การจัดซื้อจัดจ้างของเทศบาลตำบลแม่สายมิตรภาพ เป็นไปด้วยความเรียบร้อย จึงประชาสัมพันธ์รายละเอียดโครงการปรับปรุงถนนลาดยางแอสฟัลท์ติกคอนกรีต ซอย ๔ หมู่ที่ ๑๑ บ้านสันทรายใหม่ตามรายละเอียดที่แนบมาพร้อมกันนี้

จึงประกาศให้ทราบโดยทั่วกัน

ประกาศ ณ วันที่ ๒๑ เดือน มกราคม พ.ศ. ๒๕๖๘

(นางสาวอุบล ไจวรณะ)

นายกเทศมนตรีตำบลแม่สายมิตรภาพ

ขอบเขตของงาน (Terms of Reference : TOR)

โครงการปรับปรุงถนนลาดยางแอสฟัลต์ติกคอนกรีต ซอย ๔ หมู่ที่ ๑๑ บ้านสันทรายใหม่

๑. ความเป็นมา

ตามที่ กองช่าง เทศบาลตำบลแม่สายมิตรภาพ ได้ขออนุมัติโอนงบประมาณรายจ่ายประจำปี พ.ศ.๒๕๖๗ จำนวน ๓ โครงการ ซึ่งได้รับการอนุมัติจากสภาเทศบาลตำบลแม่สายมิตรภาพ เมื่อการประชุมสภาเทศบาลตำบลแม่สายมิตรภาพ สมัยสามัญ สมัยที่ ๔ ครั้งที่ ๑ ประจำปี ๒๕๖๗ เมื่อวันที่ ๒๔ กันยายน ๒๕๖๗ นั้น

บัดนี้ กองช่าง มีความจำเป็นที่จะต้องดำเนินการปรับปรุงผิวจราจรถนนแอสฟัลต์ติกคอนกรีต เพื่อแก้ไขปัญหาในการสัญจรของประชาชน และเพื่อให้การดำเนินงานให้เกิดประสิทธิภาพและประสิทธิผล และประโยชน์ของทางราชการ จึงได้รับอนุมัติจากนายกเทศมนตรีฯ ให้ดำเนินการตามโครงการปรับปรุงถนนลาดยางแอสฟัลต์ติกคอนกรีต ซอย ๔ หมู่ที่ ๑๑ บ้านสันทรายใหม่

๒. วัตถุประสงค์

เพื่อแก้ไขปัญหาในการสัญจรของประชาชน และเพื่อให้การดำเนินงานให้เกิดประสิทธิภาพและประสิทธิผล และประโยชน์ของทางราชการต่าง ๆ ตามอำนาจหน้าที่

๓. คุณสมบัติของผู้เสนอราคา

๓.๑ มีความสามารถตามกฎหมาย

๓.๒ ไม่เป็นบุคคลล้มละลาย

๓.๓ ไม่อยู่ระหว่างเลิกกิจการ

๓.๔ ไม่เป็นบุคคลซึ่งอยู่ระหว่างการถูกระงับการยื่นข้อเสนอหรือทำสัญญากับหน่วยงานของรัฐไว้ชั่วคราว เนื่องจากเป็นผู้ที่ไม่ผ่านเกณฑ์การประเมินผลการปฏิบัติงานของผู้ประกอบการตามระเบียบที่รัฐมนตรีว่าการกระทรวงการคลังกำหนดตามที่ประกาศเผยแพร่ในระบบเครือข่ายสารสนเทศของกรมบัญชีกลาง

๓.๕ ไม่เป็นบุคคลซึ่งถูกระงับไว้ในบัญชีรายชื่อผู้ทำงานและได้แจ้งเวียนชื่อให้เป็นผู้ทำงานของหน่วยงานของรัฐในระบบเครือข่ายสารสนเทศของกรมบัญชีกลาง ซึ่งรวมถึงนิติบุคคลที่ผู้ทำงานเป็นหุ้นส่วนผู้จัดการ กรรมการผู้จัดการ ผู้บริหาร ผู้มีอำนาจในการดำเนินงานในกิจการของนิติบุคคลนั้นด้วย

๓.๖ มีคุณสมบัติและไม่มีลักษณะต้องห้ามตามที่คณะกรรมการนโยบายการจัดซื้อจัดจ้างและการบริหารพัสดุภาครัฐกำหนดในราชกิจจานุเบกษา

๓.๗ เป็นบุคคลธรรมดาหรือนิติบุคคล ผู้ที่มีอาชีพรับจ้าง ก่อสร้างตามโครงการดังกล่าว

๓.๘ ไม่เป็นผู้มีผลประโยชน์ร่วมกันกับผู้ยื่นข้อเสนอรายอื่นที่เข้ายื่นข้อเสนอให้แก่ เทศบาลตำบลแม่สายมิตรภาพ ณ วันเสนอราคา หรือไม่เป็นผู้กระทำการอันเป็นการขัดขวางการแข่งขันอย่างเป็นธรรม ในการเสนอราคาในครั้งนี้

๓.๙ ไม่เป็นผู้ได้รับเอกสิทธิ์หรือความคุ้มกัน ซึ่งอาจปฏิเสธไม่ขึ้นศาลไทยเว้นแต่รัฐบาลของผู้ยื่นข้อเสนอราคาได้มีคำสั่งให้สละสิทธิ์และความคุ้มกันเช่นนั้น

๓.๑๐ ผู้ยื่นข้อเสนอต้องมีผลงานก่อสร้างประเภทเดียวกันกับงานที่ประกวดราคาจ้างก่อสร้างในวงเงินไม่น้อยกว่า ๓๘๔,๐๐๐ บาท (สามแสนแปดหมื่นสี่พันบาทถ้วน) และเป็นผลงานที่เป็นคู่สัญญาโดยตรงกับหน่วยงานของรัฐ ที่เทศบาลตำบลแม่สายมิตรภาพเชื่อถือ

(ลงชื่อ)..... ประธานกรรมการ

(นายสุบิน ตารินทร์)

(ว่าที่ รต.)..... กรรมการ

(ลงชื่อ)..... กรรมการ

(ภิญโญ แสนวัน)

(นายปราโมทย์ หมั่นนามหน่อ)

๓.๑๑ ผู้ยื่นข้อเสนอที่ยื่นข้อเสนอในรูปแบบของ "กิจการร่วมค้า" ต้องมีคุณสมบัติ ดังนี้

กรณีที่ข้อตกลงฯ กำหนดให้ผู้เข้าร่วมค้ารายใดรายหนึ่งเป็นผู้เข้าร่วมค้าหลัก ข้อตกลงฯ จะต้องมีการกำหนดสัดส่วนหน้าที่ และความรับผิดชอบในปริมาณงาน สิ่งของ หรือมูลค่าตามสัญญาของผู้เข้าร่วมค้าหลักมากกว่า ผู้เข้าร่วมค้ารายอื่นทุกราย

กรณีที่ข้อตกลงฯ กำหนดให้ผู้เข้าร่วมค้ารายใดรายหนึ่งเป็นผู้เข้าร่วมค้าหลัก กิจการร่วมค่านั้นต้องใช้ ผลงานของผู้เข้าร่วมค้าหลักรายเดียวเป็นผลงานของกิจการร่วมค้าที่ยื่นข้อเสนอ

สำหรับข้อตกลงฯ ที่ไม่ได้กำหนดให้ผู้เข้าร่วมค้ารายใดเป็นผู้เข้าร่วมค้าหลัก ผู้เข้าร่วมค้าทุกราย จะต้องมีความสัมพันธ์ครบถ้วนตามเงื่อนไขที่กำหนดไว้ในเอกสารเชิญชวน

๓.๑๒. ผู้ยื่นข้อเสนอต้องลงทะเบียนที่มีข้อมูลถูกต้องครบถ้วนในระบบจัดซื้อจัดจ้างภาครัฐด้วย อิเล็กทรอนิกส์ (Electronic Government Procurement : e-GP) ของกรมบัญชีกลาง

๔. แบบรูปรายการหรือคุณลักษณะ

โครงการปรับปรุงถนนลาดยางแอสฟัลท์ติกคอนกรีต ซอย ๔ หมู่ที่ ๑๑ บ้านสันทรายใหม่ ขนาดกว้าง ๔.๐๐ เมตร หนา ๐.๐๕ เมตร ยาวไม่น้อยกว่า ๔๙๐.๐๐ เมตร หรือมีพื้นที่ปูแอสฟัลท์ติกคอนกรีตไม่น้อยกว่า ๑,๙๖๐.๐๐ ตารางเมตร ตามแบบเทศบาลตำบลแม่สายมิตรภาพกำหนด

๕. กำหนดเวลาส่งมอบพัสดุ

๘.๑. กำหนดส่งมอบ ภายใน ๔๕ วันนับแต่วันที่ลงในสัญญา

๘.๒. กำหนดยื่นราคาไม่น้อยกว่า ๙๐ วัน นับแต่วันยื่นเสนอราคา

๖. หลักเกณฑ์ในการพิจารณาคัดเลือกข้อเสนอ

ในการพิจารณาผลการยื่นข้อเสนอครั้งนี้ จะพิจารณาตัดสินโดยใช้เกณฑ์ราคา

๗. วงเงินงบประมาณ /วงเงินที่ได้รับการจัดสรร

จำนวนเงินงบประมาณ ๗๖๘,๐๐๐ บาท (เจ็ดแสนหกหมื่นแปดพันบาทถ้วน) ซึ่งได้รวมภาษีมูลค่าเพิ่มและ ค่าใช้จ่ายทั้งปวงด้วยแล้ว

๘. งวดงานและการจ่ายเงิน

กำหนดการจ่ายเงินเป็นจำนวน ๑ งวด ตามวงเงินที่ได้ตกลงกันในสัญญา เทศบาลตำบลแม่สายมิตรภาพ จะชำระเงินค่าจ้างซึ่งได้รวมภาษีมูลค่าเพิ่ม ตลอดจนภาษีอื่น ๆ และค่าใช้จ่ายทั้งปวงด้วยแล้ว โดยถือราคาเหมารวมเป็น เกณฑ์

๙. อัตราค่าปรับ

ค่าปรับ ให้คิดในอัตราร้อยละ ๐.๒๕/ วัน ของจำนวนเงินทั้งสัญญา

(ว่าที่ รต.).....กรรมการ
(เกียรติยศ แสนวัน)

(ลงชื่อ).....ประธานกรรมการ

(นายสุบิน ตารินทร์)

(ลงชื่อ).....กรรมการ

(นายปราโมทย์ หมิ่นนามหน่อ)

๑๐. การรับประกันความชำรุด

ผู้ขายจะต้องรับประกันความชำรุดบกพร่อง ภายในระยะเวลาไม่น้อยกว่า ๑ ปี นับถัดจากวันที่คณะกรรมการตรวจรับพัสดุฯ ได้ตรวจรับพัสดุทั้งหมดไว้ถูกต้องครบถ้วนแล้วตามสัญญา ทั้งนี้ หากกรณีเกิดความชำรุดบกพร่องจากการใช้งานตามปกติภายในระยะเวลาดังกล่าว ผู้รับจ้างจะต้องซ่อมแซมแก้ไขให้แล้วเสร็จภายใน ๗ วัน นับถัดจากวันที่ได้รับแจ้งความชำรุดบกพร่อง

๑๑. การทำสัญญา

ผู้ชนะการเสนอราคาจะต้องทำสัญญากับเทศบาลตำบลแม่สายมิตรภาพ ภายใน ๗ วัน นับถัดจากวันที่ได้รับแจ้ง และจะต้องวางหลักประกันสัญญา เป็นจำนวนเงินเท่ากับร้อยละ ๕ ของราคาที่เสนอราคาได้

๑๒. สถานที่ติดต่อเพื่อขอทราบข้อมูลเพิ่มเติม

สำหรับผู้สนใจที่ต้องการสอบถามรายละเอียดเพิ่มเติมเกี่ยวกับรายละเอียด สามารถสอบถามได้ที่ เทศบาลตำบลแม่สายมิตรภาพ เลขที่ ๒๔๒ หมู่ที่ ๙ ตำบลแม่สาย อำเภอแม่สาย จังหวัดเชียงราย ๕๗๑๓๐ หรือหมายเลขโทรศัพท์ ๐-๕๓๗๓-๔๐๘๓ , ๐-๖๑๒๖-๙๗๒๗-๘ หรือเว็บไซต์ <https://maesaimittraphap.go.th>

๑๓. การรับฟังความคิดเห็น

ไม่รับฟังความคิดเห็น เนื่องจาก ตามระเบียบกระทรวงการคลังว่าด้วยการจัดซื้อจัดจ้างและการบริหารพัสดุภาครัฐ พ.ศ.๒๕๖๐ ข้อ ๔๕(๑) การซื้อหรือจ้างครั้งหนึ่ง ซึ่งมีวงเงินเกิน ๕๐๐,๐๐๐ บาท แต่ไม่เกิน ๕,๐๐๐,๐๐๐ บาท ให้อยู่ในดุลพินิจของหัวหน้าหน่วยงานของรัฐที่จะให้มีการเผยแพร่เพื่อรับฟังความคิดเห็นจากผู้ประกอบการหรือไม่ก็ได้ และตามหนังสือคณะกรรมการวินิจฉัยปัญหาการจัดซื้อจัดจ้างและการบริหารพัสดุภาครัฐ กรมบัญชีกลาง ด่วนที่สุด ที่ กค (กวจ) ๐๔๐๕.๔/ว ๔๑ ลงวันที่ ๒๔ มกราคม ๒๕๖๗ เรื่อง แนวทางปฏิบัติในการเตรียมการจัดซื้อจัดจ้างและการเร่งรัดการใช้จ่ายงบประมาณ พ.ศ.๒๕๖๗ ข้อ ๒ การลดระยะเวลาการดำเนินการ ข้อ ๒.๑ การเผยแพร่ร่างประกาศและร่างเอกสารซื้อหรือจ้างด้วยวิธีประกวดราคาอิเล็กทรอนิกส์ จากเดิม “กำหนดให้วงเงินเกิน ๕๐๐,๐๐๐ บาท แต่ไม่เกิน ๕,๐๐๐,๐๐๐ บาท” เป็น “กำหนดให้วงเงินเกิน ๕๐๐,๐๐๐ บาท แต่ไม่เกิน ๑๐,๐๐๐,๐๐๐ บาท ให้อยู่ในดุลพินิจของหัวหน้าหน่วยงานของรัฐที่จะให้มีการเผยแพร่เพื่อรับฟังความคิดเห็นจากผู้ประกอบการหรือไม่ก็ได้”

๑๔. การสงวนสิทธิ์

เทศบาลตำบลแม่สายมิตรภาพ จะแจ้งลงนามในสัญญาได้ต่อเมื่อ ได้รับอนุมัติการใช้จ่ายงบประมาณในการจัดซื้อในครั้งนี้ ทั้งนี้ผู้เสนอราคาไม่สามารถเรียกร้องค่าเสียหายใด ๆ ได้ทั้งสิ้น

(ลงชื่อ).....ประธานกรรมการ

(นายสุบิน ตารินทร์)

(ว่าที่ รต.).....กรรมการ

(ภิญโญ แสนวนัน)

(ลงชื่อ).....กรรมการ

(นายปราโมทย์ หมื่นนามหน่อ)



โครงการ

ปรับปรุงถนนลาดยางแอสฟัลต์ติกคอนกรีต ซอย 4

ม. 11 บ้านสันทรายใหม่ ตำบลแม่สาย อำเภอแม่สาย จังหวัดเชียงราย



จุดสิ้นสุดโครงการ

N 2261106.26
E 595648.27

จุดสิ้นสุดโครงการ

N 2261048.03
E 595703.46

จุดเริ่มต้นโครงการ

N 2260630.59
E 595705.66

พื้นที่ทำการก่อสร้าง

- ทำการก่อสร้างถนนแอสฟัลติกคอนกรีต ขนาดกว้าง 4.00 เมตร ความยาวรวมไม่น้อยกว่า 490.00 เมตร หนา 0.05 เมตร มีพื้นที่แอสฟัลติกคอนกรีต ไม่น้อยกว่า 1,960.00 ตรม.



โครงการ
ปรับปรุงถนนลาดยางแอสฟัลติก
คอนกรีต ซอย 4

สถานที่ดำเนินการ
ม.11 บ้านสันทรายใหญ่
ต.แม่ลาย อ.แม่ลาย จ.เชียงใหม่

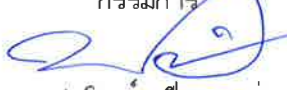
กรรมการ

นายปรโมทัย หิมนามหน่อ
(นายช่างสำรวจ)

กรรมการ
ว่าที่ ร.ต.

ภักภู โฉมวัน
(นายช่างเขียนแบบ)

ประธานกรรมการ

นายลลัน ดารินทร์
(ผู้อำนวยการกองช่าง)

เห็นชอบ
ร้อยโท

กิตติชัย เจริญยิ่ง
(ปลัดเทศบาล)

รับรองแบบ / อนุมัติแบบ

นางสาวอบอล ไจวรรณะ
(นายกเทศมนตรีตำบลแม่ลายมิตรภาพ)

แบบ เลขที่

1.	4.
----	----

๒ ผ น ที่ พ อ ล ัง ๒ ข ป



ทิศเหนือ

ผังบริเวณโดยสังเขป

หมายเหตุ

- ผังบริเวณสามารถแก้ไขเปลี่ยนแปลงให้เหมาะสม

กับสภาพพื้นที่จริงขณะทำการก่อสร้างโดยให้ถือปริมาณงานโดยรวมเป็นสำคัญ

- ระดับสามารถปรับเปลี่ยนตามความเหมาะสม

กับสภาพพื้นที่จริงขณะทำการก่อสร้างโดยให้ถือปริมาณงานโดยรวมเป็นสำคัญ

รายการชี้แจง

- ในการอ่านแบบให้ยึดถือตัวเลข ตัวอักษรเป็นสำคัญและหากพบว่าแบบรูปเกิดขัดแย้งกับรายการประกอบแบบ ให้ยึดถือรายการประกอบแบบนี้เป็นสำคัญ
- หากแบบแปลนไม่ชัดเจนหรือมีข้อสงสัยใดๆ ในแบบแปลนให้ติดต่อผู้ออกแบบก่อนที่จะลงมือก่อสร้าง
- แนวและระดับ ช่างควบคุมงาน หรือผู้ออกแบบจะเป็นผู้กำหนดให้ขณะก่อสร้าง
- ในกรณีไม่สามารถก่อสร้างได้ครบถ้วนตามสัญญาก่อสร้าง และได้รับความเห็นชอบจากคณะกรรมการตรวจการจ้าง ให้ลดเงินค่าก่อสร้างจากสัญญาตามส่วนที่ไม่สามารถก่อสร้างได้ตามราคาต่อหน่วย



- ทำการก่อสร้างถนนแอสฟัลติกคอนกรีต
ขนาดกว้าง 4.00 เมตร หน้า 0.05 เมตร ความยาวรวมไม่น้อยกว่า
490.00 เมตร มีพื้นที่แอสฟัลติกคอนกรีต ไม่น้อยกว่า 1,960.00 ตรม.



โครงการ

ปรับปรุงถนนลาดยางแอสฟัลติกคอนกรีต ซอย 4

สถานที่ดำเนินการ

ม.11 บ้านสันทรายใหม่ ต.แม่ลาย อ.แม่ลาย จ.เชียงใหม่

กรรมการ

นายปรโมทย์ หर्मนามหน่อ
(นายช่างสำรวจ)

กรรมการ

ว่าที่ ร.ต.
กิตติพงษ์ แล่นวัน
(นายช่างเขียนแบบ)

ประธานกรรมการ

นายลลัน ดารินทร์
(ผู้อำนวยการกองช่าง)

เห็นชอบ

ร้อยโท
กิตติพงษ์ เจริญยิ่ง
(ปลัดเทศบาล)

รับรองแบบ / อนุมัติแบบ

นางลลาวา อูบล ใจวรรณ
(นายกเทศมนตรีตำบลแม่ลายมีตรภาพ)

แบบเลขที่

2.

4.

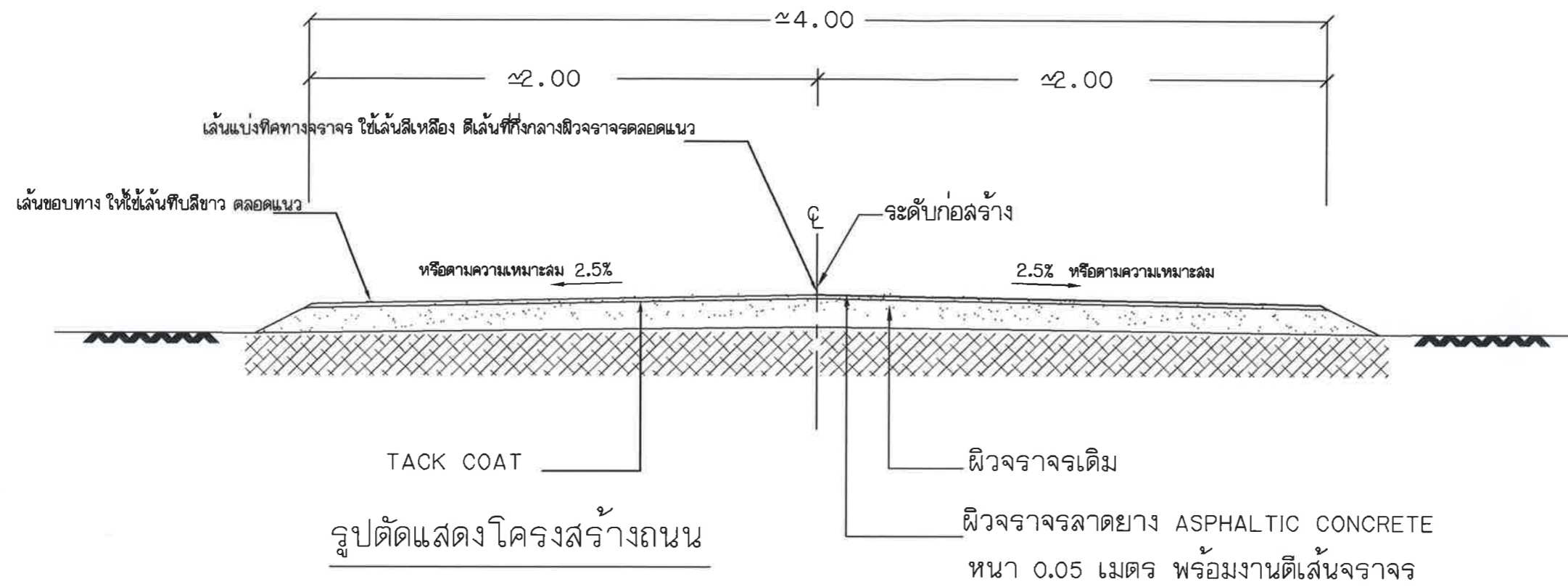

รูปตัดแสดงโครงสร้างถนน

ขนาดและระยะเครื่องหมายจราจรบนผิวทาง

1. เส้นประ

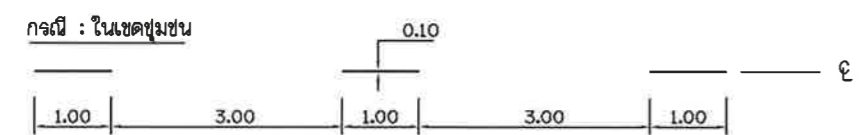
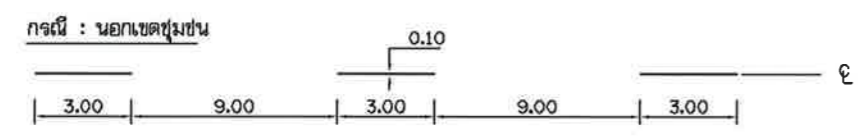

2. เส้นทึบ

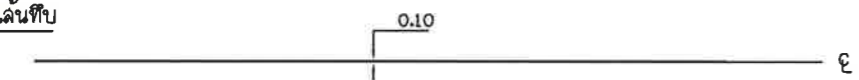

3. เส้นขอบทาง

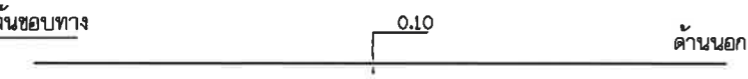

รายการประกอบแบบ

- มิติต่างๆ มีหน่วยเป็นเมตรนอกจากระบุเป็นอย่างอื่น
- เส้นแบ่งทิศทางการจราจร ใช้เส้นสีเหลือง ขนาดกว้าง 10 ซม. ตีเส้นที่กึ่งกลางผิวจราจรตลอดแนว
- เส้นขอบทาง ให้ใช้เส้นทึบสีขาว กว้าง 10 ซม. ทั้ง 2 ข้าง ตลอดแนว
- สีทาถนนผิวจราจรที่มีผิวเรียบทั้งหมด ให้ใช้สีเทอร์โมพลาสติก ตาม มอก. 542 หนาไม่น้อยกว่า 3 มม.

โครงการ
ปรับปรุงถนนลาดยางแอสฟัลติก
คอนกรีต ขอย 4

สถานที่ดำเนินการ
ม.11 บ้านสันทรายใหม่
ต.แม่สาย อ.แม่สาย จ.เชียงราย

กรรมการ

นายปรโมทัย หมื่นนามหน่อ
(นายช่างสำรวจ)

กรรมการ
ว่าที่ ร.ต.

กัญญ์ โปน แลวัน
(นายช่างเขียนแบบ)

ประธานกรรมการ

นายสุพันธ์ ดารินทร์
(ผู้อำนวยการกองช่าง)

เห็นชอบ
ร้อยโท

กิตติชัย เจริญยิ่ง
(ปลัดเทศบาล)

รับรองแบบ / อนุมัติแบบ

นางสาวอุบล ใจวรรณนะ
(นายกเทศมนตรีตำบลแม่สายมีตรภาพ)

แบบเลขที่
3. 4.

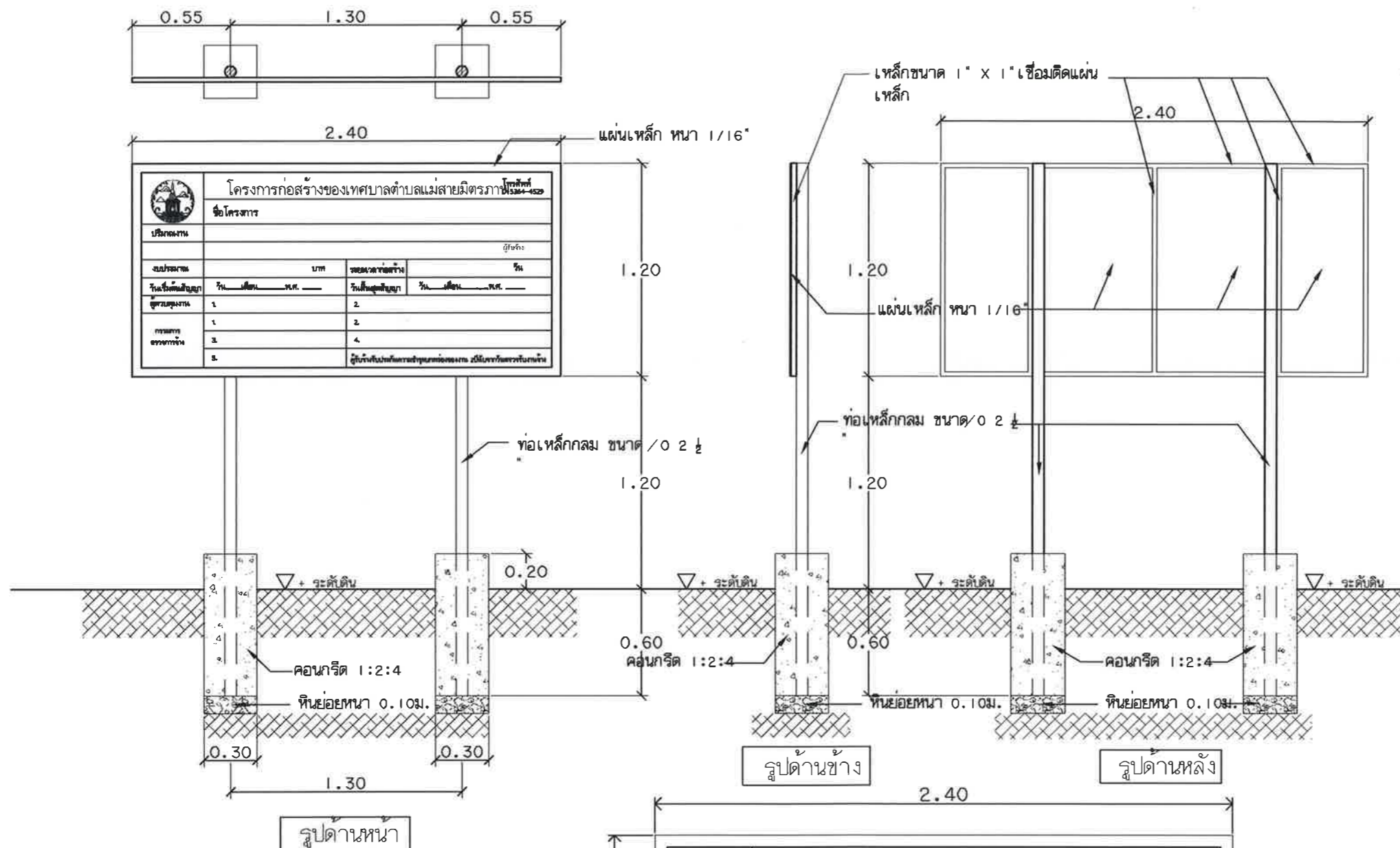

รายการประกอบแบบ

1. เล้าป้าย พื้นป้ายทาสีเขียวทั้งสองด้าน ใช้สีน้ำมัน ก่อนทาสีจริงให้ทาสีกันสนิมก่อน 2 ครั้ง
2. ตัวหนังสือ สีขาว
3. ขนาดตัวหนังสือกำหนดขนาดตามความเหมาะสม ข้อความตามแบบกำหนด
4. แผ่นเหล็ก ขนาดกว้าง 1.20 เมตร ยาว 2.40 เมตร
5. จุดติดตั้งป้ายกำหนดตามความเหมาะสม ให้สามารถมองเห็นได้ชัด

หมายเหตุ... ให้ทำการติดตั้งป้ายโครงการภายใน 7 วันนับจากลงนามในสัญญา หรือติดตั้งป้ายชั่วคราวโดยใช้ไม้อัด ขนาด 1.20 X 2.40 เมตร ก่อนได้

โครงการก่อสร้างของเทศบาลตำบลแม่สายมิตรภาพ	
ชื่อโครงการ	
ปริมาณงาน	
ผู้รับจ้าง	
งบประมาณ	บาท
วันเริ่มต้นสัญญา	วันที่ ... เดือน ... พ.ศ. ...
วันสิ้นสุดสัญญา	วันที่ ... เดือน ... พ.ศ. ...
ผู้ควบคุมงาน	1
1	2
กรรมการ	1
1	4
ตรวจการจ้าง	2
3	5
ผู้รับจ้างรับประกันความชำรุดบกพร่องของงาน 2 ปี นับจากวันตรวจรับงานจ้าง	



โครงการ

ปรับปรุงถนนลาดยางแอสฟัลติกคอนกรีต ซอย 4

สถานที่ดำเนินการ

ม.11 บ้านสันทรายใหม่
ต.แม่สาย อ.แม่สาย จ.เชียงราย

กรรมการ

นายปรีชา คุ้มภัย
(นายช่างสำรวจ)

กรรมการ

ว่าที่ ร.ต. ภาณุวัฒน์
(นายช่างเขียนแบบ)

ประธานกรรมการ

นายสุบิน ตาจันทร์
(นายกเทศมนตรี)

ร้อยโท เห็นชอบ

กิตติชัย เจริญยิ่ง
(ปลัดเทศบาล)

รับรองแบบ / อนุมัติแบบ

นางสาวอบบล ใจจรธนะ
(นายกเทศมนตรีตำบลแม่สายมิตรภาพ)

แบบเลขที่

4.

4.

ราคากลาง

แบบสรุปราคางานก่อสร้างทาง สะพาน และท่อเหลี่ยม

ชื่อโครงการ/งานก่อสร้าง โครงการปรับปรุงผิวจราจรแอสฟัลต์ติกคอนกรีต ขอย 4

สถานที่ก่อสร้าง ขอย 4 หมู่ 11 ตำบลแม่ส่าย อำเภอแม่ส่าย จังหวัดเชียงราย

หน่วยงานเจ้าของโครงการ/งานก่อสร้าง ฝ่ายสำรวจ/ประมาณการ กองช่าง ทต.แม่ส่ายมิตรภาพ

คำนวณราคาโดย คณะกรรมการกำหนดราคากลาง

เมื่อวันที่ มกราคม พ.ศ. 2568

ลำดับ	รายการ	หน่วย	ปริมาณ	ราคาต่อหน่วย	ราคาทุน	Factor F	ราคาต่อหน่วย*Factor F	ราคา
ก.งานถนนแอสฟัลต์คอนกรีต								
1	งานลาดยางแอสฟัลต์แทคโค้ต (TACK COAT)	ตร.ม.	1,960.00	16.43	32,202.80	1.3848	22.75	44,594.44
2	งานชั้นผิวทางแอสฟัลต์คอนกรีต หนา 5 ซม. (ASPHALT CONCRETE)	ตร.ม.	1,960.00	319.09	625,416.40	1.3848	441.88	866,076.63
3	งานตีเส้นจราจร	ตร.ม.	110.00	290.00	31,900.00	1.3848	401.59	44,175.12
					รวม			954,846.19

ลงชื่อ ว่าที่ รต.

กรรมการ ลงชื่อ

กรรมการ ลงชื่อ ร้อยโท

ประธานกรรมการ

(ภิญโญ แสนวัน)

(นายสุบิน ตารินทร์)

(กิตติชัย เจริญยิ่ง)

ลงชื่อ ร้อยโท

ปลัดเทศบาล /ผู้เห็นชอบ

ลงชื่อ

นายเกษมมนตรี/ผู้อนุมัติ

(กิตติชัย เจริญยิ่ง)

(นางสาวอุบล ไจรรณง)

